

# Instrucciones del producto

## Sponge-Stick

### DESCRIPCIÓN DEL PRODUCTO

Esponja seca o hidratada previamente y libre de biocida, de 3,8 x 7,6 cm (1,5 x 3 pulg.) en bolsa de muestreo. Hidratada previamente con agente especificado. Varios tamaños de bolsa. Con o sin guantes.

Solo para uso de laboratorio. Está disponible la Hoja de datos sobre seguridad de materiales.

### SEGURIDAD

El usuario debe leer, comprender y respetar toda la información de seguridad que se incluye en las instrucciones. Guarde las instrucciones de seguridad para referencias futuras.

 **ADVERTENCIA** Indica una situación peligrosa que, si no se evita, podría ocasionar la muerte o lesiones graves y/o daños a la propiedad.

**AVISO** Indica una situación potencialmente peligrosa que, si no se evita, podría ocasionar daños a la propiedad.

### ADVERTENCIA

#### Para reducir los riesgos relacionados con la contaminación ambiental:

- Proceda de acuerdo con la normativa local y los estándares de la industria actuales para el desecho de desperdicios contaminados.

#### Para reducir los riesgos relacionados con la exposición a riesgos biológicos:

- Deseche las muestras conforme a todas las normativas gubernamentales vigentes y a todos los procedimientos de laboratorio correspondientes.

#### Para reducir los riesgos relacionados con resultados falso negativos debido al uso de carcacas o superficies ambientales contaminadas para productos alimenticios o bebibles:

- Consulte siempre la etiqueta de empaque para obtener instrucciones de almacenamiento y la fecha de vencimiento.
- Consulte siempre las instrucciones de uso del producto.

#### Para reducir los riesgos relacionados con la exposición a productos químicos y riesgos biológicos:

- Respete siempre las buenas prácticas estándares de seguridad de laboratorio (GLP<sup>1</sup> o ISO 17025<sup>2</sup>), incluidos los procedimientos de contención correctos, y el uso de la ropa de protección adecuada durante la manipulación de materiales y muestras de prueba.

### AVISO

#### Para reducir los riesgos de resultados falso positivos debido a carcacas o superficies ambientales para productos alimenticios o bebibles con contaminación cruzada que puedan provocar la repetición de pruebas o el rechazo de productos alimenticios o bebibles:

- Evite que la esponja o el asa de la esponja haga contacto con cualquier superficie no deseada.
- No separe la esponja del asa de la esponja durante el muestreo.
- No meta la mano dentro de la bolsa de la esponja.

#### Para reducir los riesgos de contaminación cruzada por la reutilización del dispositivo de manipulación de muestras:

- No use la misma esponja más de una vez.

### RESPONSABILIDAD DEL USUARIO

Los usuarios son responsables de familiarizarse con la información y las instrucciones del producto. Visite nuestro sitio web en [www.neogen.com](http://www.neogen.com) o póngase en contacto con su representante o distribuidor local de Neogen para obtener más información.

Al seleccionar un método de prueba, es importante reconocer que factores externos tales como los métodos de muestreo, los protocolos de prueba, la preparación de la muestra, la manipulación y la técnica de laboratorio pueden afectar los resultados.

Al seleccionar cualquier método de prueba o producto, es responsabilidad del usuario evaluar un número suficiente de muestras con retos microbianos y matrices apropiadas para satisfacer al usuario en cuanto a que el método de prueba cumple los criterios necesarios.

Además, es responsabilidad del usuario determinar que cualquier método de prueba y sus resultados cumplen los requisitos de sus clientes y proveedores.

Como sucede con cualquier método de prueba, los resultados obtenidos del uso de cualquier producto de Neogen Food Safety no constituyen una garantía de calidad de las matrices ni de los procesos analizados.

### LIMITACIÓN DE GARANTÍAS/RECURSO LIMITADO

SALVO LO EXPRESAMENTE ESTIPULADO EN UNA SECCIÓN DE GARANTÍA LIMITADA EN EL EMBALAJE DE UN PRODUCTO ESPECÍFICO, NEOGEN RENUNCIA A TODAS LAS GARANTÍAS EXPRESAS Y TÁCITAS, INCLUIDAS –ENTRE OTRAS– GARANTÍAS DE COMERCIABILIDAD O IDONEIDAD PARA UN USO EN PARTICULAR. Si un producto de Neogen Food Safety es defectuoso, Neogen o su distribuidor autorizado reemplazará el producto o reembolsará el precio de compra del producto, a su elección. Estos son sus recursos exclusivos. Póngase en contacto con su representante de Neogen o distribuidor autorizado de Neogen para que se le responda cualquier otra pregunta.



## LIMITACIÓN DE LA RESPONSABILIDAD DE NEOGEN

NEOGEN NO SERÁ RESPONSABLE DE NINGUNA PÉRDIDA NI NINGÚN DAÑO, YA SEA DIRECTO, INDIRECTO, ESPECIAL, ACCIDENTAL O RESULTANTE, INCLUIDA – PERO SIN LIMITARSE A – LA PÉRDIDA DE BENEFICIOS. En ningún caso, la responsabilidad de Neogen conforme a ninguna teoría legal excederá el precio de compra del producto supuestamente defectuoso.

## ALMACENAMIENTO Y DESECHO

**Almacenamiento:** Consulte la etiqueta de empaque para obtener información de almacenamiento.

**Desecho:** Proceda de acuerdo con la normativa local y los estándares de la industria actuales para el desecho de desperdicios contaminados. Consulte la Hoja de datos sobre seguridad de materiales para obtener más información.

Descripción del Producto	Volumen	REF	Volumen de la bolsa	Guantes
Neogen® Sponge-Stick	0 ml	SSL100	0,89 L (30 oz)	0
Neogen® Sponge-Stick con Agua Peptonada Buferada	10 mL	SSL10BPW	0,89 L (30 oz)	0
Neogen® Sponge-Stick con caldo Lethen	10 mL	SSL10LET	0,89 L (30 oz)	0
Neogen® Sponge-Stick con caldo Lethen, 2 guantes	10 mL	SSL10LET2G	0,89 L (30 oz)	2
Neogen® Sponge-Stick con tampón neutralizante	10 mL	SSL10NB	0,89 L (30 oz)	0
Neogen® Sponge-Stick con tampón neutralizante, 2 guantes	10 mL	SSL10NB2G	0,89 L (30 oz)	2
Neogen® Sponge-Stick con caldo D/E	10 mL	SSL10DE	0,89 L (30 oz)	0

## INSTRUCCIONES DE USO

1. Sacuda la esponja hasta el extremo de la bolsa.
2. Rompa la bolsa para abrirla.  
NOTA: Agregue diluyente estéril o caldo a la esponja seca.
3. Comprima la bolsa para abrir. Asépticamente, sujete el asa por encima de la línea de alto del pulgar para retirar la esponja.
4. Frote asépticamente la esponja por toda la superficie de muestreo<sup>3,4,5,6</sup>.
5. Dé vuelta la esponja. Cambie la dirección en 90°. Frote asépticamente la esponja por la misma superficie de muestreo.
6. Asépticamente, coloque la esponja dentro de la bolsa hasta el alto del pulgar.
7. Mantenga la esponja en el lugar dentro de la bolsa. Doble el asa hasta romperla. Permita que la esponja caiga dentro de la bolsa. Deseche el asa.
8. Doble la bolsa para cerrarla.
9. Doble los extremos de las cintas azules hacia adentro.
10. De acuerdo con los procedimientos establecidos para el usuario, quite cualquier resto de caldo de enriquecimiento o residuo de solución neutralizante de la superficie de muestreo.

## REFERENCIAS

1. Administración de Alimentos y Fármacos de los Estados Unidos (FDA, Food and Drug Administration). Código de Regulaciones Federales, Título 21, Parte 58. Buenas Prácticas de Laboratorio en estudios de laboratorio no clínicos.
2. ISO/IEC 17025. Requisitos generales para la competencia de los laboratorios de ensayo y de calibración.
3. Asociación estadounidense de salud pública - Compendio de métodos para el análisis microbiológico de alimentos - Capítulo 3: Seguimiento microbiológico del entorno alimentario, 4.<sup>a</sup> edición.
4. Manual de análisis bacteriológico (BAM) de la Administración de Alimentos y Fármacos de los Estados Unidos (disponible en línea en <https://www.fda.gov/food/laboratory-methods-food/bacteriological-analytical-manual-bam>).
5. Guía para Laboratorio de Microbiología del Departamento de Agricultura de los Estados Unidos – Capítulos 4.04, 5.04 y 8.07.
6. Asociación estadounidense de salud pública - Métodos estándares para el examen de productos lácteos - Capítulo 13: Ensayos microbiológicos para equipos, recipientes, agua y aire, 17.<sup>a</sup> edición.

Consulte la versión actual de los métodos estándares enumerados anteriormente.

## EXPLICACIÓN DE LOS SÍMBOLOS

[info.neogen.com/symbols](http://info.neogen.com/symbols)

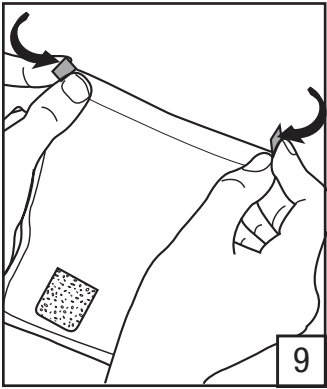
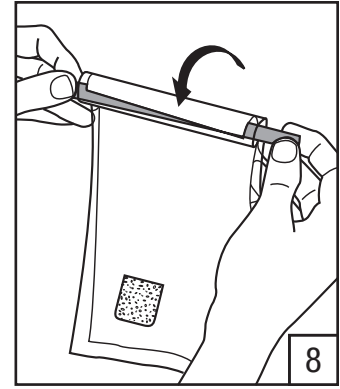
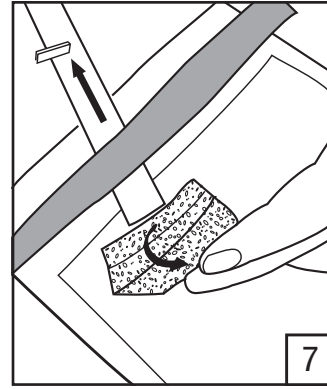
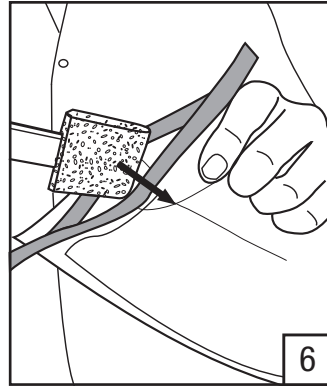
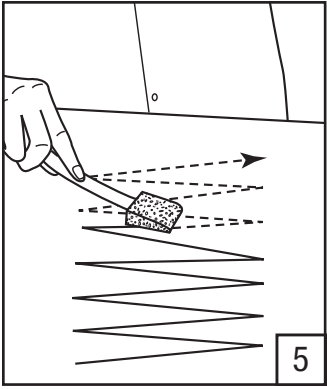
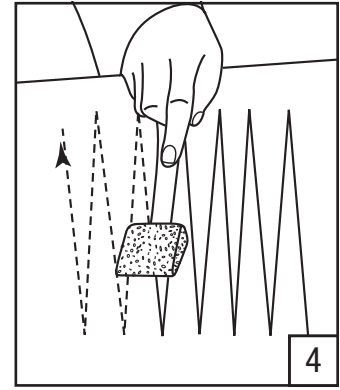
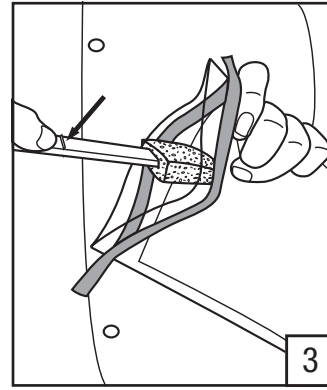
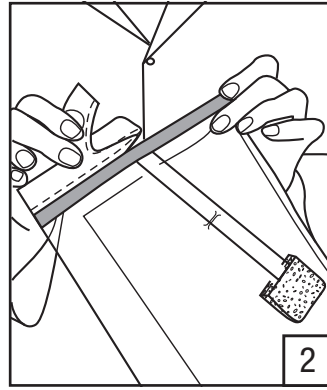
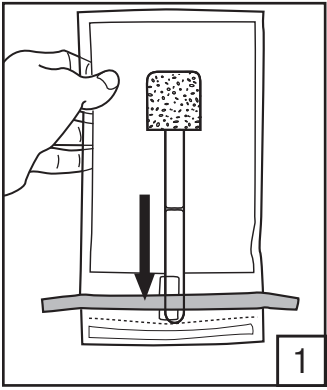

## Neogen Food Safety

### Neogen Corporation

620 Leshar Place  
Lansing, MI 48912 USA  
neogen.com

### Neogen Europe Ltd.

The Dairy School  
Auchincruive  
Ayr, KA6 5HU  
Scotland, UK

### Neogen Ireland, Ltd.

Bray Business Park, Bray  
Co. Wicklow  
A98YV29, Ireland



### Neogen Corporation

620 Leshar Place Lansing, MI 48912 USA  
www.neogen.com

© Neogen Corporation 2024. All rights reserved.  
Neogen is a trademark of Neogen Corporation.  
FS00833A